



Controlador Waterproof RF, 5 en 1 (MONO, CCT, RGB, RGBW, RGB+CCT)

Control profesional con protección IP67 para cualquier tipo de tira led RGB+CCT, RGBW, RGB, CCT DUAL y MONO. En combinación del mando a distancia LD1051363 permite controlar hasta 8 zonas diferentes. Con autosincronización, transmite los comandos recibidos al resto de controladores a su alcance (30m) aumentando significativamente la distancia de la instalación.



ESPECIFICACIONES

Alimentación	
Salida	DC12V=180W/24V=360W
Amperios (mA)	15000mA
Interior-exterior	Interior
Controlado por:	WIFI
Otros	Multizona
Etiqueta energética	A++

Referencia

LD1051618

Dimensiones del producto

35x139x23mm

Dimensiones del packaging

4x14x3cm

Certificados

CE
ROHS
ECORAAE

DETALLES

Un nuevo concepto de **controladores profesionales** para el control de cualquier tipo de tiras o luminarias led DC: RGB+CCT, RGBW, RGB, CCT DUAL, MONO.

Puedes combinar el controlador 5 en 1 con el mando a distancia LD1051363, y el receptor Wifi LD1051356-7 para control desde dispositivo móvil Android o iOS para tener un control total sobre las tiras led conectadas.

Trabaja con voltajes de DC12V y DC24V con una intensidad de 6A por canal. Max total 15A

El controlador funciona con la última tecnología PWM, por lo que es posible atenuar el color de forma continua y sin efectos de flash.

Cada mando a distancia LD1051363 (no incluido) puede controlar 8 zonas diferentes con tecnología RF 2.4Ghz.

Ficha técnica

Controlador Waterproof RF, 5 en 1 (MONO, CCT, RGB, RGBW, RGB+CCT)

LEDBOX®

Cada zona puede ser controlada por 9999 mandos.

Auto-transmisión: Cuando un controlador recibe una orden del mando a distancia, la retransmite a todos los controladores a su alcance (30m) aumentando significativamente la distancia de la instalación.

Auto-sincronización: Cuando dos o más controladores son comandados por un único mando a distancia, se

sincronizan de forma automáticamente para que todas las tiras led conectadas ofrezcan la misma velocidad en los diferentes modos y efectos.

APP control: Opcionalmente puedes añadir a la instalación un receptor Wifi LD1051356 ó LD1051357 para controlar desde dispositivos móviles Android o iOS y para tener un control total sobre las tiras led conectadas con múltiples opciones y desde cualquier lugar.

ESQUEMA DE INSTALACIÓN

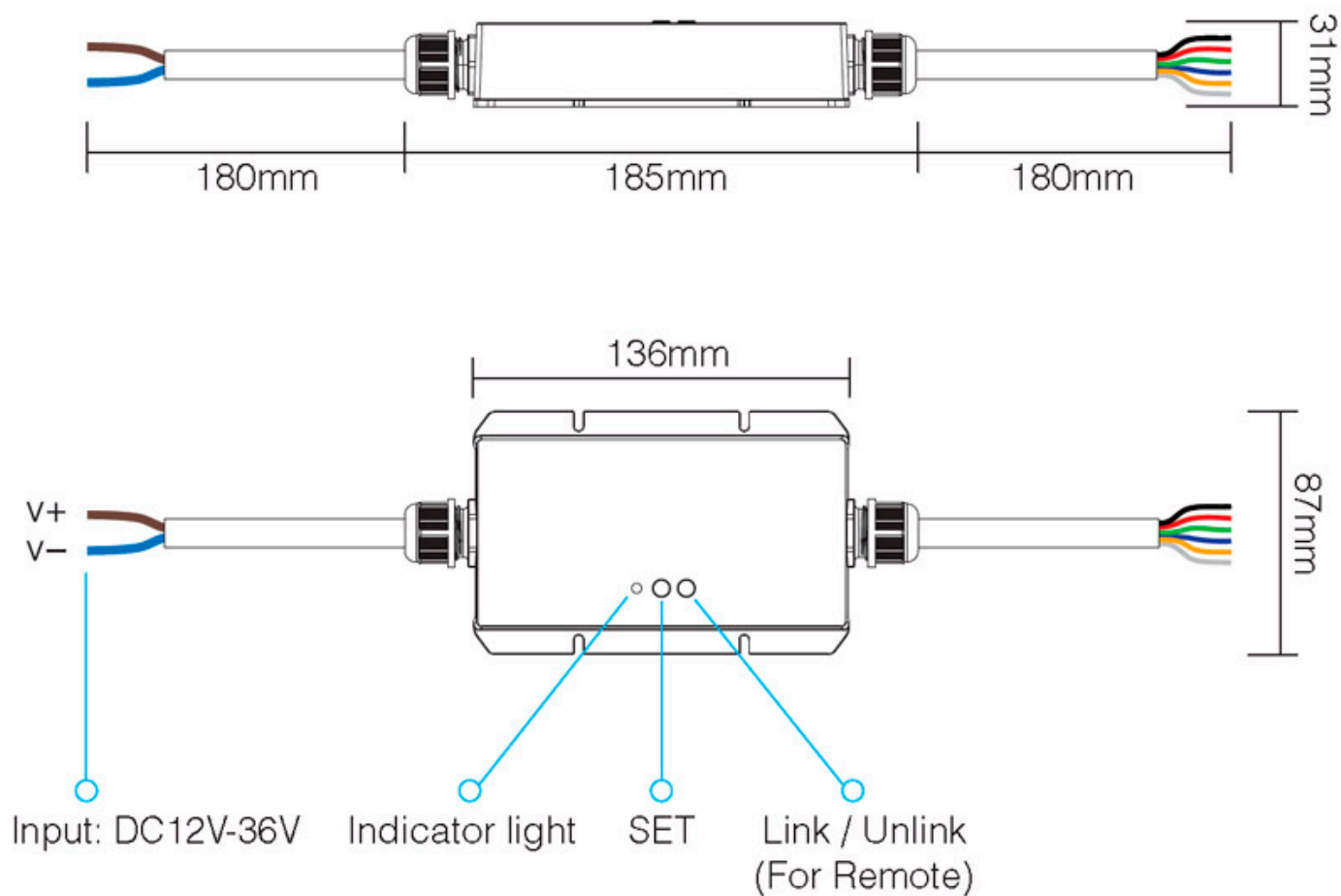

Instalación

Ficha técnica

Controlador Waterproof RF, 5 en 1 (MONO, CCT, RGB, RGBW, RGB+CCT)

Single Color

Output mode connection diagram

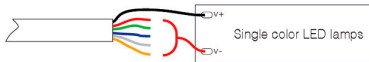

Dual White

Output mode connection diagram



RGB

Output mode connection diagram

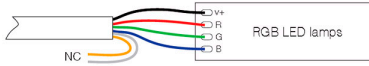

RGBW

Output mode connection diagram

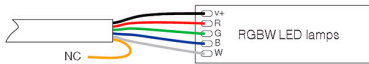

RGB+CCT

Output mode connection diagram

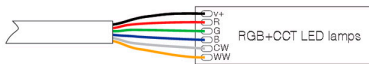

GALERIA



mandos compatibles

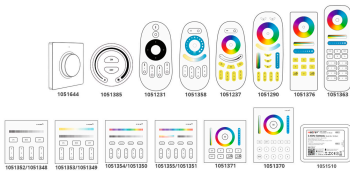

AVISO

Datos sujetos a cambios sin aviso. Excepto errores y omisiones. Asegúrese de utilizar el archivo más reciente posible.