



## Controlador RGBW 2.4G DC12-24V 12A, IP66

Control profesional con protección IP66 para tiras LED RGBW que incorpora múltiples funciones de sincronización con otros controladores y con una potencia de hasta 12A. Un nuevo concepto de controladores profesionales para el control de cualquier tipo de tiras o luminarias led RGBW.



### ESPECIFICACIONES

Alimentación	
Salida	<b>DC12V=144W/24V=288W</b>
Amperios (mA)	<b>12000mA</b>
Interior-exterior	<b>Interior</b>
Controlado por:	<b>RF</b>

<b>Referencia</b>	LD1051823
<b>Dimensiones del producto</b>	46x150x20mm
<b>Dimensiones del packaging</b>	6,8x21,5x2cm
<b>Certificados</b>	CE ROHS ECORAAE

### DETALLES

El nuevo **controlador RGBW para tiras de LED** que incorpora múltiples funciones de sincronización con otros controladores y con una potencia de hasta 12A. Un nuevo concepto de controladores profesionales para el control de cualquier tipo de tiras o luminarias led RGBW. Las distintas opciones disponibles te permiten realizar instalaciones complejas de una forma muy sencilla. Sin pérdida de intensidad de luz en la instalación de las tiras LED.

#### Características:

- Permite controlar las tiras led conectadas hasta 12A de potencia. (DC12V-144W / DC24V-288)
- Sincronización con otros controladores a su alcance que facilita la configuración de grandes instalaciones.
- Tecnología RF 2.4GHz con modulación GFSK y alcance de hasta 30 metros por controlador.

- Controla fácilmente la intensidad de las tiras RGBW. selección de color, temperatura de color, saturación, etc.
- Regulación de intensidad de 1 - 100%.
- Compatible con las tiras led RGBW DC12-24V
- Cada control remoto puede controlar todos los controladores que estén a su alcance.
- Es posible instalar repetidores de señal para expandir la señal de forma indefinida.

### Compatible con:

- LD1051376 - [Mando a distancia RGB, RGBW, RGB+CCT RF](#)
- LD1051363 - [Mando a distancia RGB+CCT 8 zonas](#)
- LD1051290 - [Mando RF RGB+CCT 4 zonas](#)
- LD1051370 - [Mando 8 zonas RGB+CCT táctil B8](#)
- LD1051371 - [Mando pared RGB+CCT táctil B0](#)
- LD1051355 - [Mando 4 zonas RGB+CCT táctil B4](#)
- LD1051351 - [Mando 4 zonas RGB+CCT táctil empotrable T4](#)

## ESQUEMA DE INSTALACIÓN

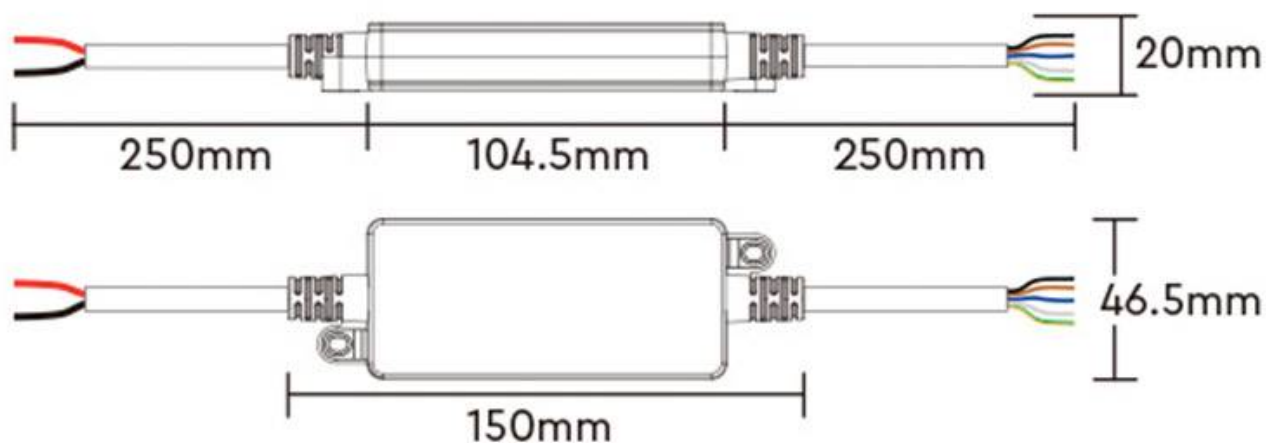

### Instalación

<p>2.4GHz RF Remote Controllable</p>	<p>16 Millions of colors to choose</p>
<p>Mix RGB light to adjust color temp.</p>	<p>Saturation control</p>
<p>Frequency switched High(8KHz) / Low(500Hz)</p>	<p>Stepless dimming brightness</p>

# Ficha técnica

Controlador RGBW 2.4G DC12-24V 12A, IP66

LEDBOX®

## GALERIA



### AVISO

Datos sujetos a cambios sin aviso. Excepto errores y omisiones. Asegúrese de utilizar el archivo más reciente posible.