

## Mando 4 zonas MONO táctil B5, blanco

Control remoto de pared con pantalla de cristal táctil de gran precisión para un control profesional de tiras led monocolor. Permite el control de 4 zonas y 4 escenas. Se alimenta con 2 pilas tipo AAA y es posible ponerlo en cualquier superficie sin necesidad de empotrarlo con un novedoso sistema magnético de sujeción.



### ESPECIFICACIONES

Alimentación	<b>Pilas</b>
Entrada	<b>3V (2 pilas tipo AAA)</b>
Interior-exterior	<b>Interior</b>
Controlado por:	<b>RF</b>
Sensores	<b>táctil</b>
Otros	<b>Multizona</b>
Temp. de trabajo	<b>-20°C +60°C</b>
Etiqueta energética	<b>A++</b>

#### Referencia

LD1052099

#### Dimensiones del producto

86x86x16mm

#### Dimensiones del packaging

11x11x2,6cm

#### Certificados

CE  
ROHS  
ECORAEE

### DETALLES

Un nuevo concepto de controladores profesionales para el control de cualquier tipo de tiras o luminarias led DC monocolor. En combinación con un controlador compatible es la solución profesional a las instalaciones más exigentes.

- Cuidado diseño con sonido de confirmación al pulsar cualquier tecla
- Panel de cristal táctil de alta sensibilidad y respuesta

rápida y precisa.

- Permite controlar 4 zonas por separado o todas ellas de forma conjunta.
- Tecnología RF 2.4GHz con modulación GFSK y alcance de hasta 30 metros.
- Controla fácilmente la intensidad de las tiras monocolor desde 1 al 100%.
- Cada blanco puede ajustarse en 256 niveles, por lo que hay múltiples posibilidades de selección de intensidad de

brillo.

- Función de temporizador de 60 segundos.
- Cada control remoto puede controlar todos los receptores que estén a su alcance.
- Es posible instalar repetidores de señal para expandir la señal de forma indefinida.

### **Cómo enlazar y desvincular el Mando B5 con el controlador:**

#### **Enlazar:**

1. Desconectar la corriente el controlador.
2. Conectar la corriente al controlador y en cuanto se

enciende la tira led y antes de 3 segundos, pulsar la tecla "I" de la zona que quiere asignar durante 2 segundos. La tira parpadea 3 veces si se ha realizado el enlace.

3. En caso contrario, vuelva a repetir los pasos 1 y 2.

#### **Desvincular:**

1. Desconectar la corriente el controlador.
2. Conectar la corriente al controlador y en cuanto se enciende la tira led y antes de 3 segundos, pulsar la tecla "I" de la zona que quiere asignar durante 4-5 segundos. La tira parpadea 9 veces si se ha realizado la desvinculación.
3. En caso contrario, vuelva a repetir los pasos 1 y 2.

## ESQUEMA DE INSTALACIÓN

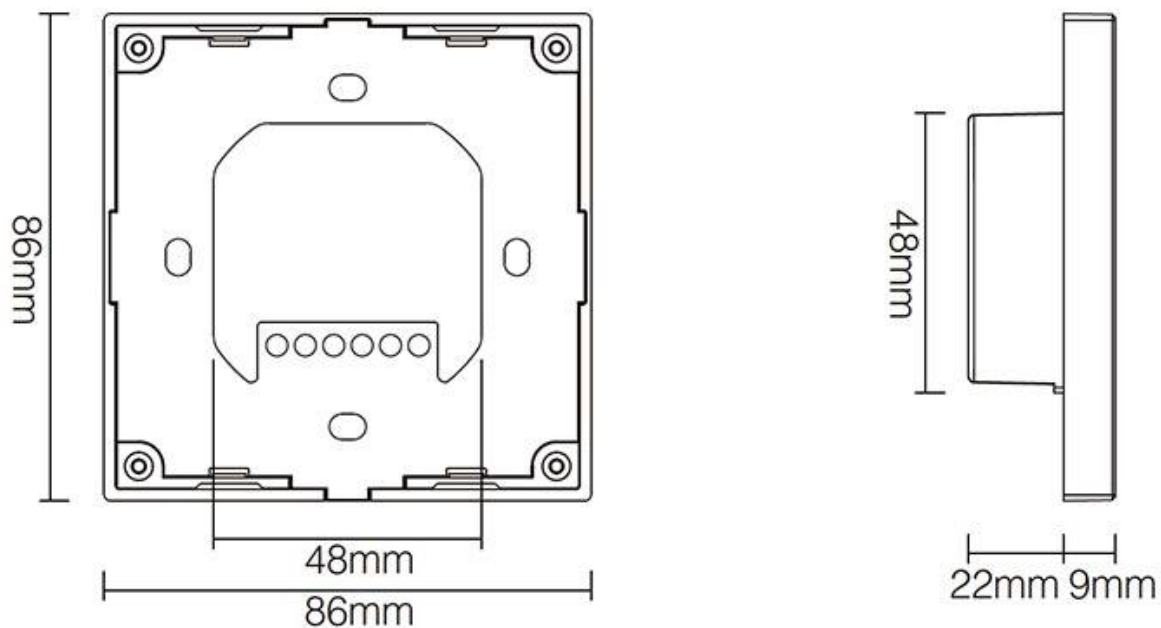

### Instalación

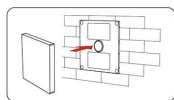
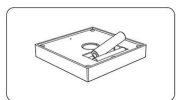
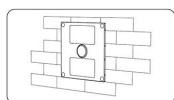
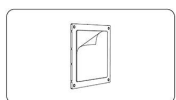

## GALERIA

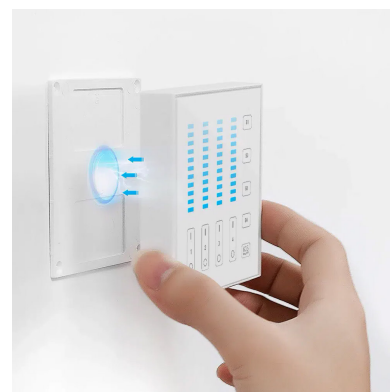
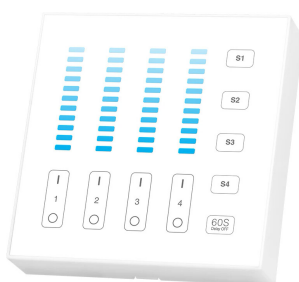
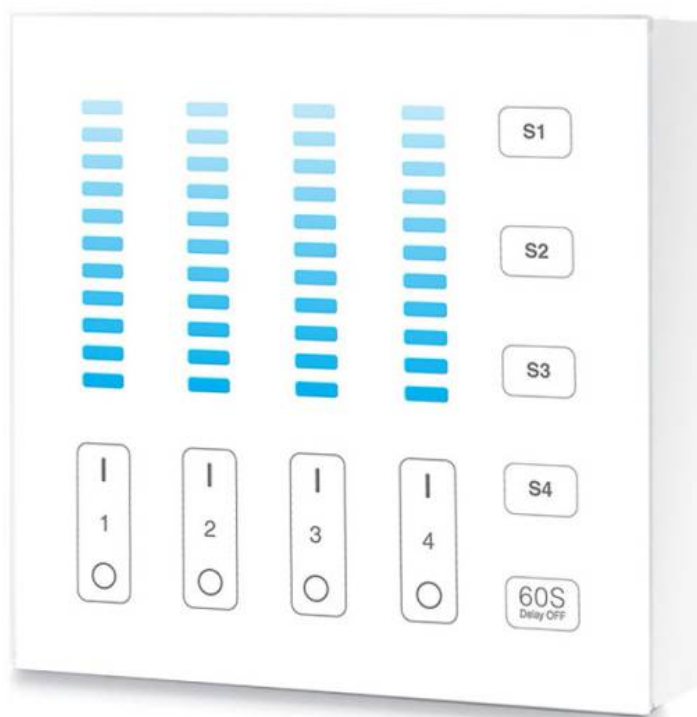

### AVISO

Datos sujetos a cambios sin aviso. Excepto errores y omisiones. Asegúrese de utilizar el archivo más reciente posible.