

## MAGNETIC TRACK ROUND Carril negro 900mm

Carril redondo de 90 cm de diámetro de color negro para instalar en superficie o suspendido. Incorpora banda magnética y pistas eléctricas para conectar las luminarias MAGNETIC ROUND de forma rápida y fácil.



### ESPECIFICACIONES

Movilidad	<b>Orientable</b>
Color	<b>negro</b>
Interior-exterior	<b>Interior</b>

#### Referencia

LD1014493

#### Dimensiones del producto

27x900x53mm

#### Dimensiones del packaging

90x90x10cm

#### Certificados

CE  
ROHS  
ECORAEE

### DETALLES

Carril redondo de 90 cm de diámetro de color negro para instalar en superficie o suspendido. Incorpora banda

magnética y pistas eléctricas para conectar las luminarias MAGNETIC ROUND de forma rápida y fácil.

## ESQUEMA DE INSTALACIÓN

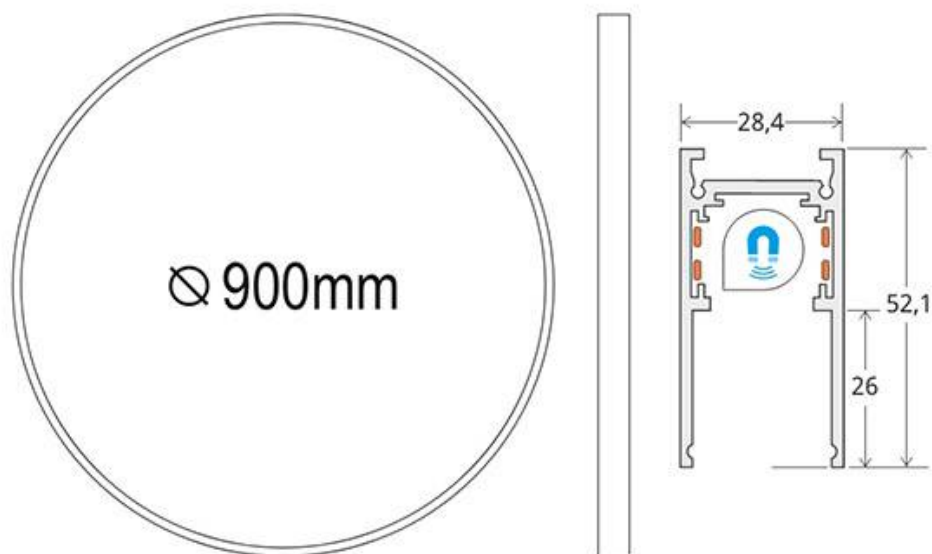

## GALERIA

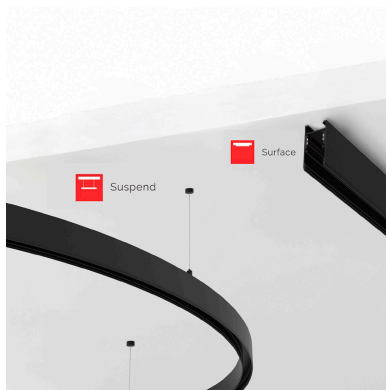

### AVISO

Datos sujetos a cambios sin aviso. Excepto errores y omisiones. Asegúrese de utilizar el archivo más reciente posible.