

MAGNETIC TRACK ROUND Carril negro 900mm

Carril redondo de 90 cm de diámetro de color negro para instalar en superficie o suspendido. Incorpora banda magnética y pistas eléctricas para conectar las luminarias MAGNETIC ROUND de forma rápida y fácil.



ESPECIFICACIONES

Movilidad	Orientable
Color	negro
Interior-exterior	Interior

Referencia

LD1014493

Dimensiones del producto

27x900x53mm

Dimensiones del packaging

90x90x10cm

Certificados

CE
ROHS
ECORAE

DETALLES

Carril redondo de 90 cm de diámetro de color negro para instalar en superficie o suspendido. Incorpora banda

magnética y pistas eléctricas para conectar las luminarias MAGNETIC ROUND de forma rápida y fácil.

ESQUEMA DE INSTALACIÓN

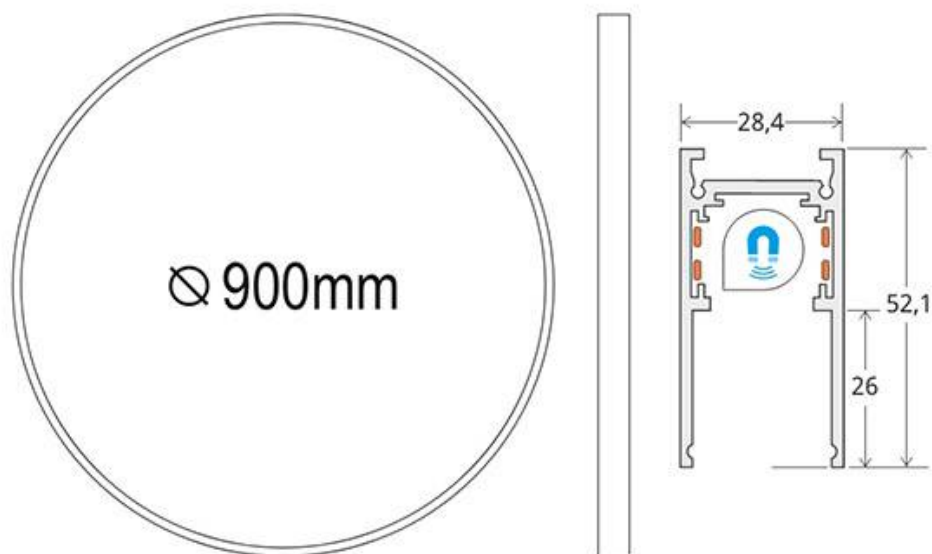

GALERIA

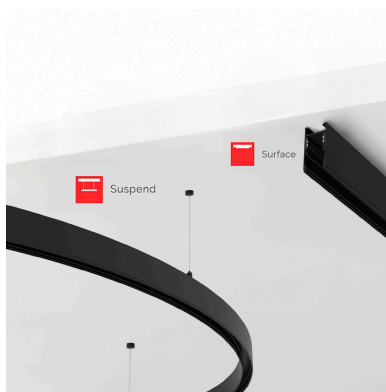

AVISO

Datos sujetos a cambios sin aviso. Excepto errores y omisiones. Asegúrese de utilizar el archivo más reciente posible.