

Reflector aluminio 90° para lámpara industrial, Ø142mm

Pieza de recambio o para sustituir otros tipos de reflectores de campana industrial. Ver dimensiones para compatibilidad luminaria.



ESPECIFICACIONES

Ángulo de apertura	90°
Alimentación	AC220V
Interior-exterior	Interior
Aislamiento electrico	Luminaria de clase I
Otros	Reflector de aluminio

Referencia

LD1160192

Dimensiones del producto

350x350x160mm

Dimensiones del packaging

15x50x15cm

Certificados

CE
ROHS
ECORAE

DETALLES

Reflector aluminio 90° para lámpara industrial.

- hueco para luminaria: Ø125mm

Dimensiones:

- diámetro max.: Ø150mm

- altura: 160mm

ESQUEMA DE INSTALACIÓN

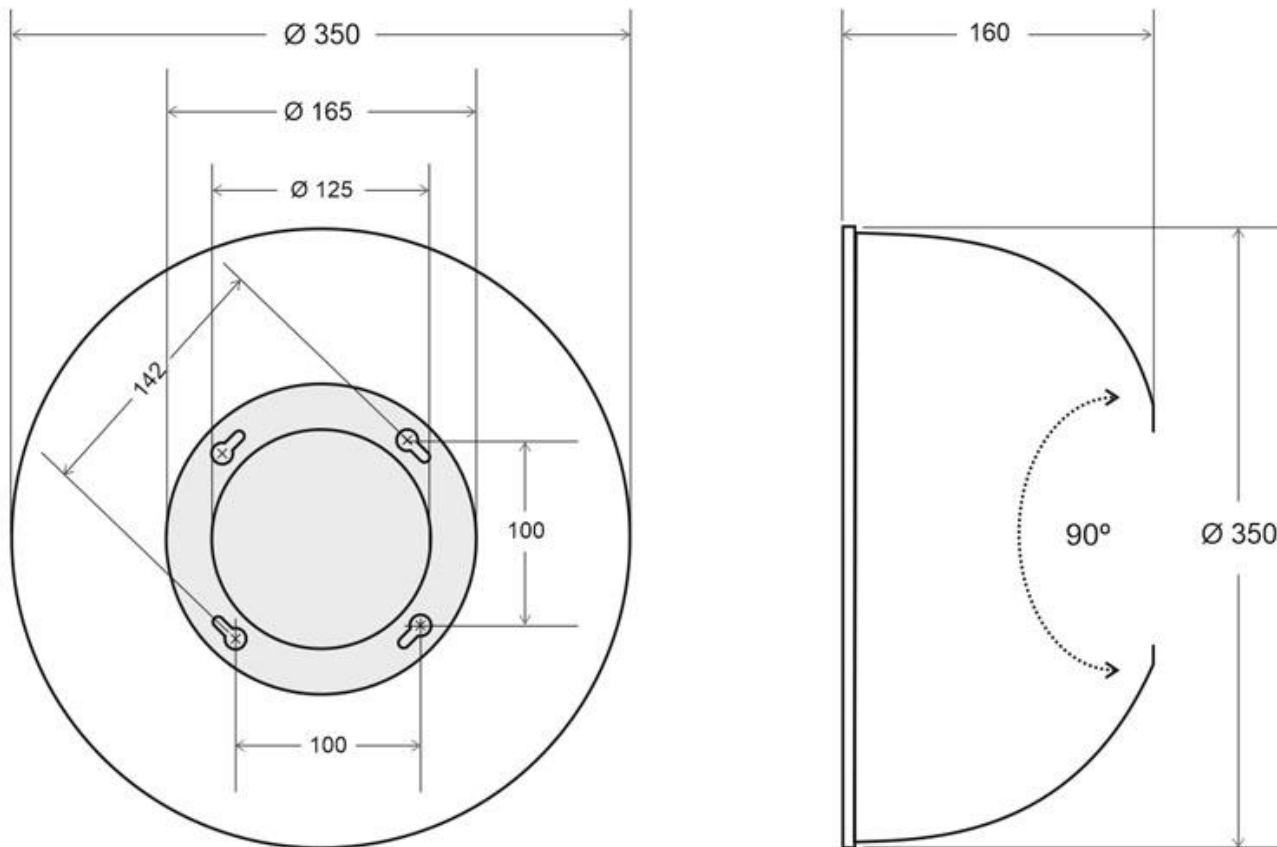

Instalación

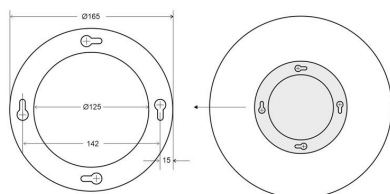

GALERIA



AVISO

Datos sujetos a cambios sin aviso. Excepto errores y omisiones. Asegúrese de utilizar el archivo más reciente posible.