



## Foco Empotrar 12W PROLUX Chip Led CREE, driver Tridonic

Foco Proyector LED para instalación empotrada en techo, de calidad profesional con chip led CREE y driver Tridonic. Con cuerpo en aluminio y lacado en color blanco mate, incluye conector a carril. Indicado para todo tipo de iluminación técnica, para uso comercial y profesional, oficinas, salas de exposiciones, museos, decoración, etc.



### ESPECIFICACIONES

Puntos de Luz	1
Potencia	12W
Flujo luminoso	1180lm
Ángulo de apertura	55°
Temperatura de color	4000K
CRI	90
Alimentación	AC220V
Tensión de funcionamiento	AC200-240V
Chip	CREE COB
DRIVER fabricante	Tridonic
Movilidad	Orientable
Color	blanco
Interior-exterior	Interior
Protección IP	IP20
Aislamiento electrico	Luminaria de clase I
Iluminación para...	Profesional
Estilo	moderno

#### Referencia

LD1014194

#### Color de luz

Blanco neutro

#### Dimensiones del producto

100x100x260mm

#### Dimensiones del packaging

10x10x25cm

#### Certificados

CE  
ROHS  
ECORAE

## Ficha técnica

Foco Empotrar 12W PROLUX Chip Led CREE, driver Tridonic

LED BOX®

Otros	<b>Reflector de aluminio</b>
Etiqueta energética	<b>A+++</b>
Estancia	<b>salon,cocina,oficina</b>

### DETALLES

Foco con base para empotrar de alta calidad con luminaria LED COB de alta capacidad con chip CREE de la máxima calidad. Integra transformador y base de sujeción a techo o pared. Su alto índice de reproducción cromática (CRI>90) muestra el color real de forma natural.

**Máxima eficiencia energética, con un ahorro del 80% respecto a las lámparas halógenas convencionales.**





Su fácil instalación, la larga vida de la luminaria con 50.000 horas de vida y libre de mantenimiento hacen de la luminaria una solución de máxima calidad, gran economía y gran eficiencia en cualquier proyecto de iluminación.

- **Incluye base de conexión.**
- Con una estética cuidada para cualquier ambiente.
- Proporciona un haz de luz natural que no emite calor y de muy bajo consumo.
- Orientable en cualquier dirección.
- Ideal para todo tipo de alta decoración, exposiciones, tiendas, centros comerciales, etc.
- Su potente haz de luz con chip led COB ilumina con precisión los detalles.

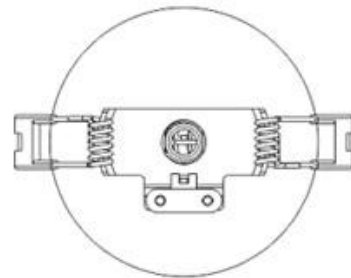
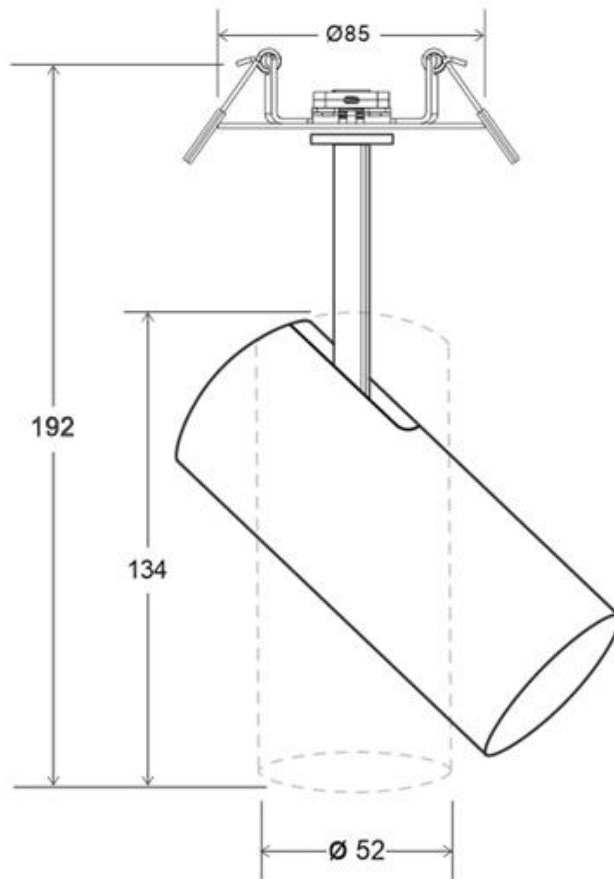
**Incluye lente de apertura de 55º. Opcionalmente se puede sustituir por otras lentes de 15º -24º - 38º,** para una iluminación más focal. También puedes poner un filtro de panel de abeja.

## ESQUEMA DE INSTALACIÓN



-  agujero de corte  
Ø65-75mm
-  apertura  
55° (15°-24°-38°opcional)
-  rotación  
350°
-  basculante  
0° ~ 90°

### Distribución lumínica

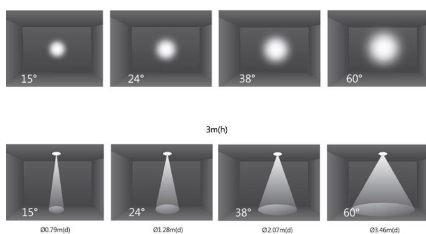

### Instalación

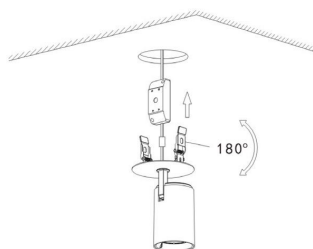

## GALERIA



### AVISO

Datos sujetos a cambios sin aviso. Excepto errores y omisiones. Asegúrese de utilizar el archivo más reciente posible.